

Renault Duster 2010-2015

с обычным ключом

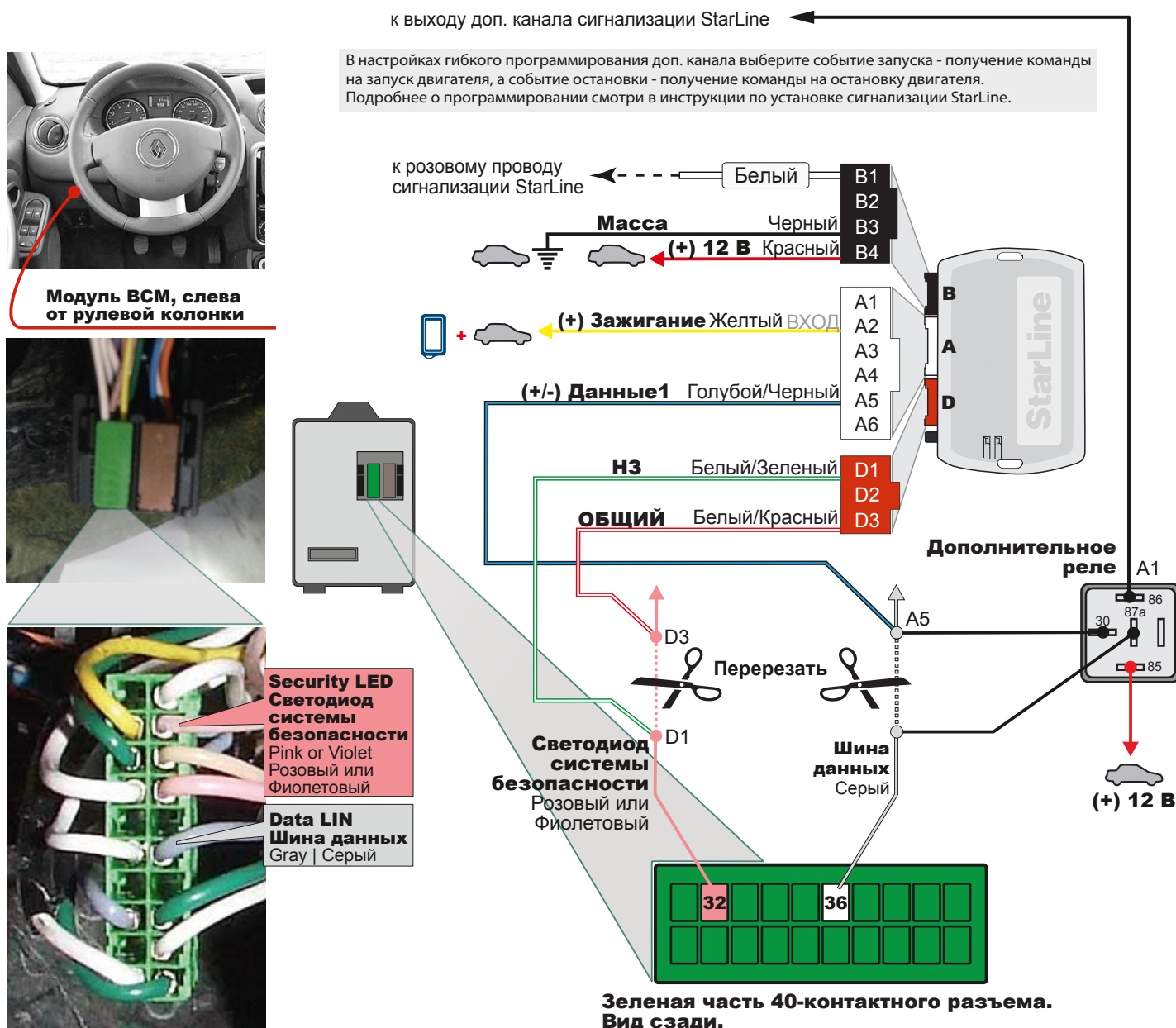

Схема подключения



Внимание! После смены ПО (прошивки) обязательно сделайте сброс на заводские установки

1. Нажмите кнопку программирования;
 2. Подайте питание, светодиоды будут мигать по очереди;
 3. Отпустите кнопку на красном светодиоде;
 4. Нажмите на кнопку и удерживайте, пока светодиоды не начнут мигать;
 5. Отпустите кнопку и отсоедините питание;
- После этого нужно заново обучить блок на автомобиле.

Федеральная служба поддержки StarLine. **8-800-333-80-30** (по России звонок бесплатный)

Данное руководство по установке носит рекомендательный характер и рассчитано на установку квалифицированными специалистами. Цвета проводов, а также схематика могут меняться в зависимости от года выпуска и комплектации автомобиля. Все подключения необходимо проверять перед установкой. «НПО «СтарЛайн» не несет ответственности за причиненный ущерб автомобилю в случае некорректной установки или невыполнения приведенных выше требований к установке.

Руководство подготовлено при содействии сотрудников Проекта Фортин-Россия, уполномоченного дистрибьютора компании Fortin Electronic Systems, Канада

Renault Duster 2010-2015

с обычным ключом



Схема подключения



Модуль BCM, слева от рулевой колонки

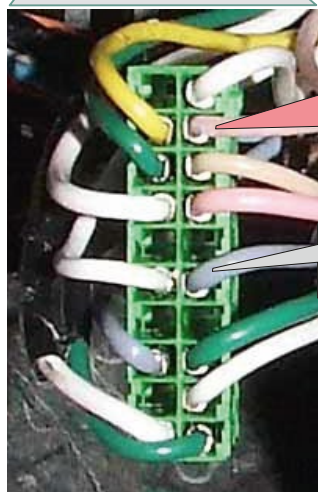

Security LED
Светодиод системы безопасности
Pink or Violet
Розовый или Фиолетовый

Data LIN
Шина данных
Gray | Серый

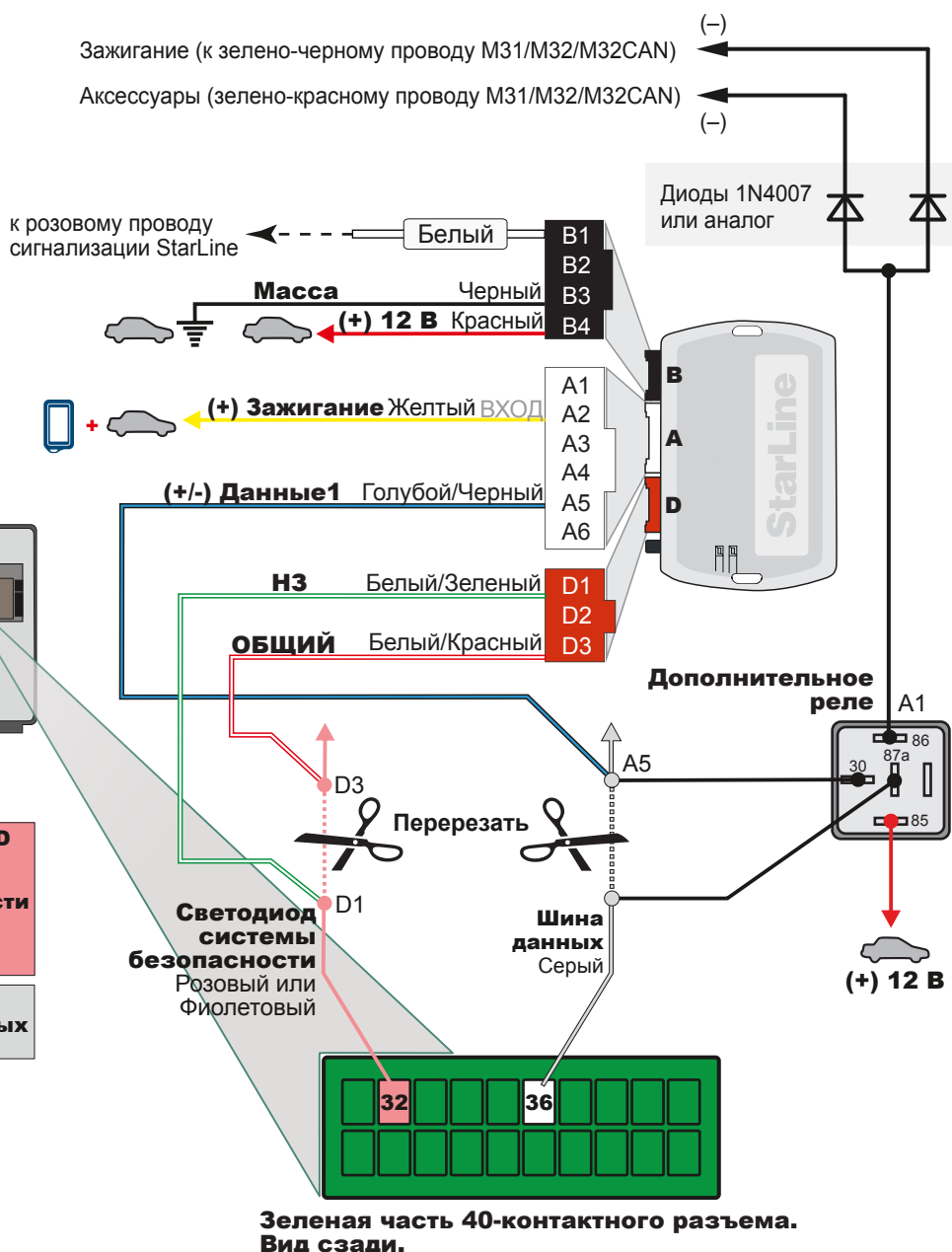

Внимание! После смены ПО (прошивки) обязательно сделайте сброс на заводские установки

1. Нажмите кнопку программирования;
2. Подайте питание, светодиоды будут мигать по очереди;
3. Отпустите кнопку на красном светодиоде;
4. Нажмите на кнопку и удерживайте, пока светодиоды не начнут мигать;
5. Отпустите кнопку и отсоедините питание;

После этого нужно заново обучить блок на автомобиле.

Федеральная служба поддержки StarLine. 8-800-333-80-30 (по России звонок бесплатный)

Данное руководство по установке носит рекомендательный характер и рассчитано на установку квалифицированными специалистами. Цвета проводов, а также схематика могут меняться в зависимости от года выпуска и комплектации автомобиля. Все подключения необходимо проверять перед установкой. «НПО «СтарЛайн» не несет ответственности за причиненный ущерб автомобилю в случае некорректной установки или невыполнения приведенных выше требований к установке.

Руководство подготовлено при содействии сотрудников Проекта Фортин-Россия, уполномоченного дистрибьютора компании Fortin Electronic Systems, Канада

Процедура программирования

1

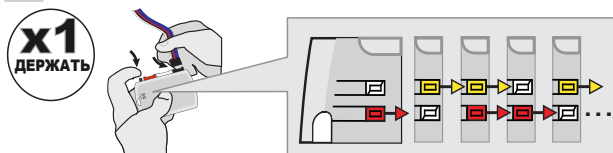

Нажмите и удерживайте кнопку для программирования:
Вставьте разъем на 4 контакта (Data-Link).

Светодиоды будут поочередно моргать КРАСНЫМ, ЖЕЛТЫМ и КРАСНЫМ/ЖЕЛТЫМ одновременно.

2

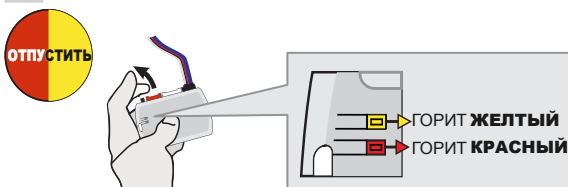

Отпустите кнопку для программирования, когда светодиоды загорятся КРАСНЫМ и ЖЕЛТЫМ.

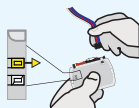

Если светодиоды не горят КРАСНЫМ и ЖЕЛТЫМ, отключите 4-контактный разъем (Data-Link) и вернитесь к пункту 1.

3



Вставьте требуемые оставшиеся разъемы.

4

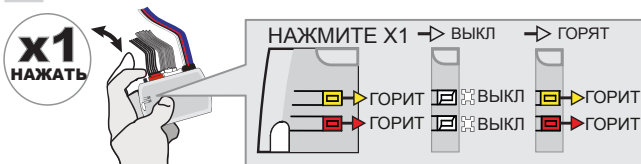

Нажмите и отпустите кнопку для программирования один раз (1х).

КРАСНЫЙ и ЖЕЛТЫЙ светодиоды потухнут, потом снова загорятся.

5

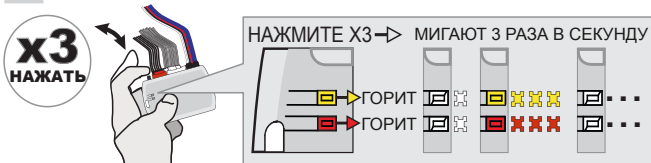

Нажмите и отпустите кнопку для программирования три раза (3х).

КРАСНЫЙ и ЖЕЛТЫЙ светодиоды будет мигать 3 раза каждую секунду.

6

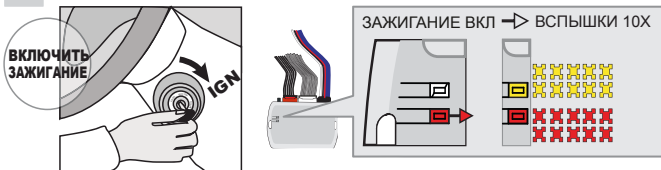

Поверните ключ в положение ON/RUN (включите зажигание).

КРАСНЫЙ и ЖЕЛТЫЙ светодиоды часто промигают 10х раз.

7

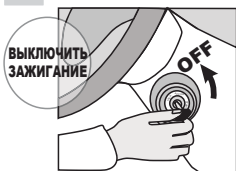

Поверните ключ в положение OFF (выключите зажигание).

Модуль готов к работе