

KIA Sportage 2011–2015

с обычным ключом



Схема подключения



За панелью у правой ноги пассажира

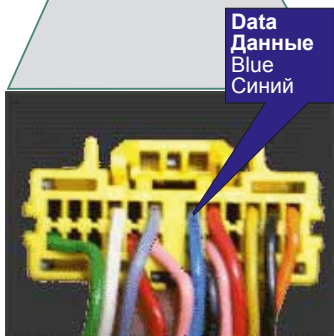

к черно-красному проводу модуля StarLine M31, StarLine M32CAN
к розовому проводу сигнализации StarLine

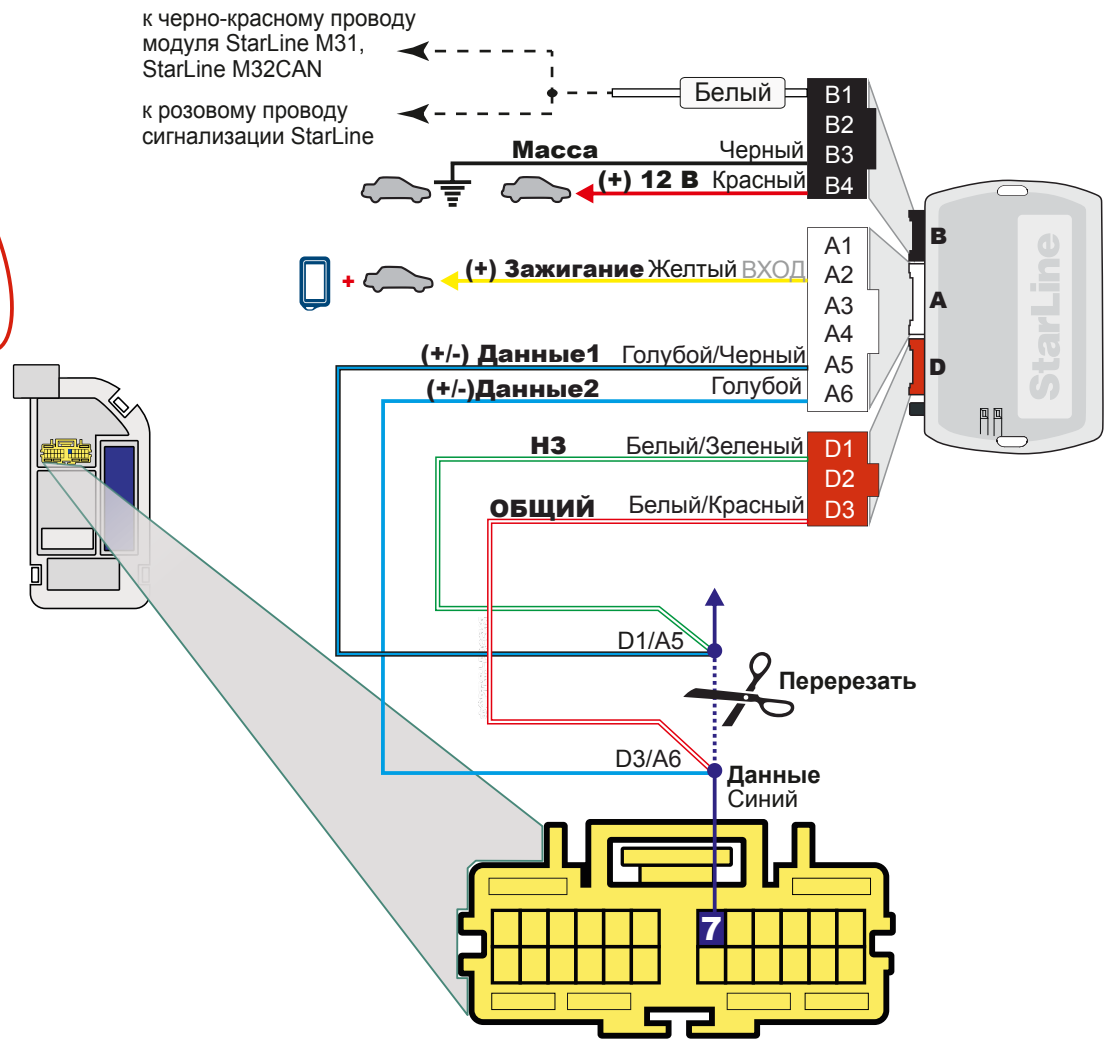

Желтый 24-контактный разъем. Вид сзади.

Внимание! После смены ПО (прошивки) обязательно сделайте сброс на заводские установки

1. Нажмите кнопку программирования;
2. Подайте питание, светодиоды будут мигать по очереди;
3. Отпустите кнопку на красном светодиоде;
4. Нажмите на кнопку и удерживайте, пока светодиоды не начнут мигать;
5. Отпустите кнопку и отсоедините питание;

После этого нужно заново обучить блок на автомобиле.

Федеральная служба поддержки StarLine. 8-800-333-80-30 (по России звонок бесплатный)

Данное руководство по установке носит рекомендательный характер и рассчитано на установку квалифицированными специалистами. Цвета проводов, а также схематика могут меняться в зависимости от года выпуска и комплектации автомобиля. Все подключения необходимо проверять перед установкой. «НПО «СтарЛайн» не несет ответственности за причиненный ущерб автомобилю в случае некорректной установки или невыполнении приведенных выше требований к установке.

Руководство подготовлено при содействии сотрудников Проекта Фортин-Россия, уполномоченного дистрибьютора компании Fortin Electronic Systems, Канада

Процедура программирования

- 1**

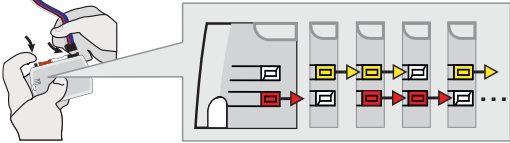

x1 ДЕРЖАТЬ

Нажмите и удерживайте кнопку для программирования: **Вставьте** разъем на 4 контакта (Data-Link).

Светодиоды будут поочередно моргать КРАСНЫМ, ЖЕЛТЫМ и КРАСНЫМ/ЖЕЛТЫМ одновременно.
- 2**

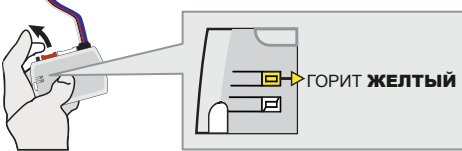

ОТПУСТИТЬ

Отпустите кнопку для программирования, когда светодиод загорится ЖЕЛТЫМ.

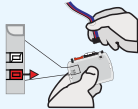

Если светодиод не горит ЖЕЛТЫМ, отключите 4-контактный разъем (Data-Link) и вернитесь к пункту 1.
- 3**



Вставьте требуемые оставшиеся разъемы.
- 4**



ВКЛЮЧИТЬ ЗАЖИГАНИЕ

Поверните ключ в положение ON/RUN (включите зажигание).

ЖЕЛТЫЙ светодиод потухнет, КРАСНЫЙ светодиод загорится: Процесс программирования начал.

ВЫКЛЮЧИТЬ ЗАЖИГАНИЕ

Поверните ключ в положение OFF (выключите зажигание).
- 5**

Следующая процедура может занять до 5 минут



ВКЛЮЧИТЬ ЗАЖИГАНИЕ

Поверните ключ в положение ON/RUN (включите зажигание).

КРАСНЫЙ и ЖЕЛТЫЙ светодиоды будут редко перемаргиваться: Процесс выполняется.

Когда ЖЕЛТЫЙ светодиод часто мигает: Обход ключа запрограммирован.
- 7**

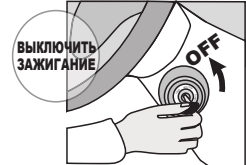

ВЫКЛЮЧИТЬ ЗАЖИГАНИЕ

Поверните ключ в положение OFF (выключите зажигание).

Модуль готов к работе

Диагностика

- 
- КРАСНЫЙ** Светодиод мигает один раз (x1) в секунду: перепутаны провода данных (Голубой и Голубой/Черный).

КРАСНЫЙ Светодиод мигает дважды (x2) каждую секунду: модуль не может распознать читаемый код. Этот модуль может быть несовместим с данным автомобилем. Обновите ПО модуля до последней версии.
- Проверьте** все подключения. **Отключите** 4-контактный разъем (Data-Link) и вернитесь к пункту 1.