

Suzuki SX4 (2009–2013) Suzuki SX4 Classic (2014–2015)

с обычным ключом
и бесключевым доступом (Smart Key)



Схема подключения



Разъем иммобилайзера на замке зажигания

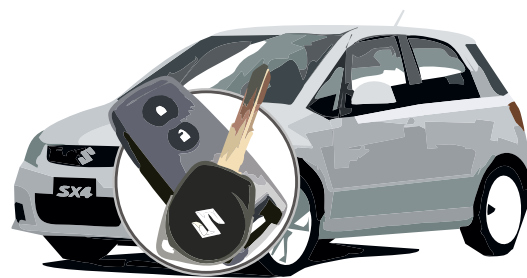
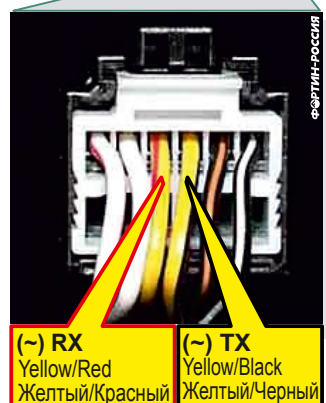

(~) RX
Yellow/Red
Желтый/Красный

(~) TX
Yellow/Black
Желтый/Черный

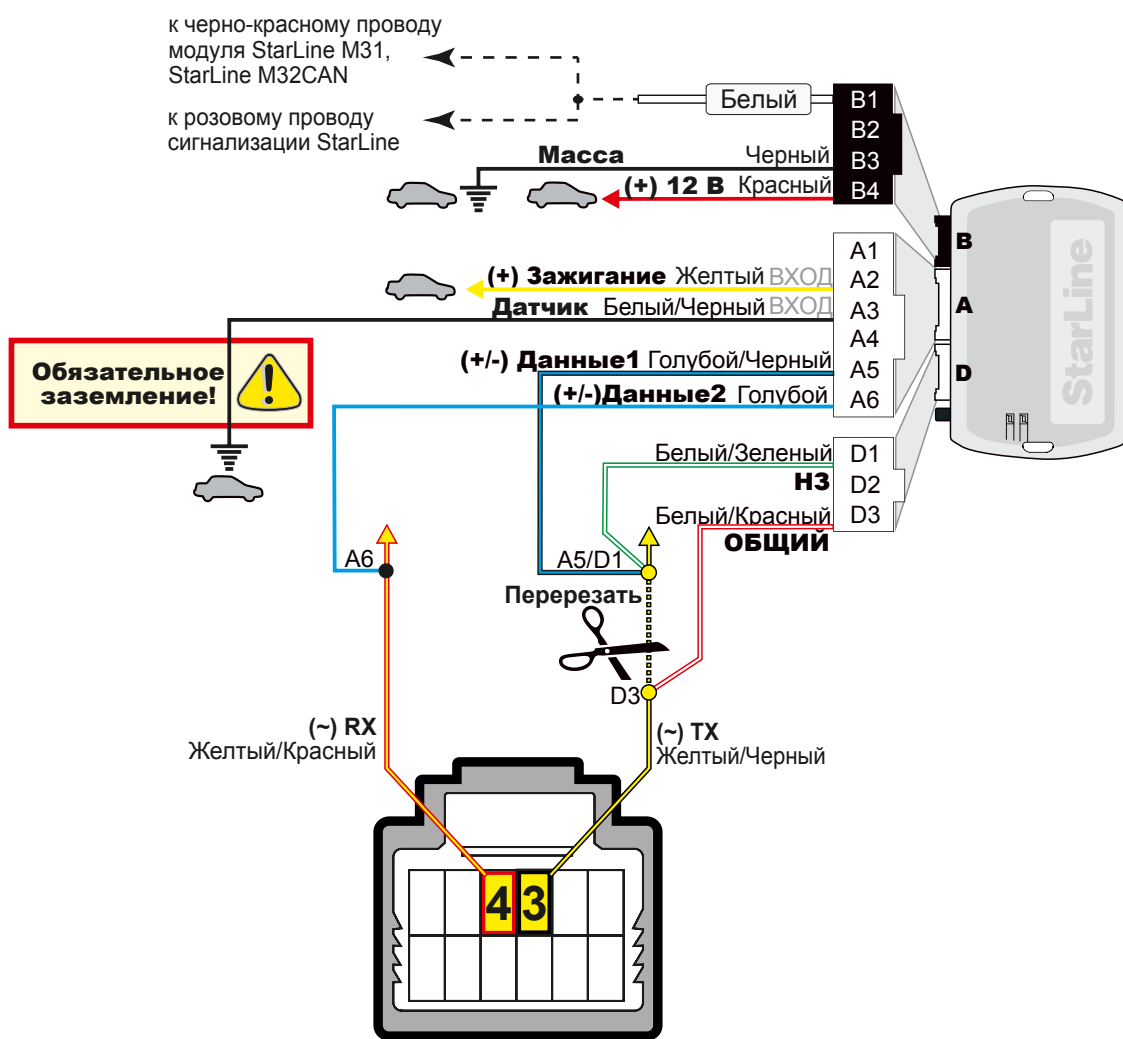

Белый 12-контактный разъем. Вид сзади.

Внимание! После смены ПО (прошивки) обязательно сделайте сброс на заводские установки

1. Нажмите кнопку программирования;
2. Подайте питание, светодиоды будут мигать по очереди;
3. Отпустите кнопку на красном светодиоде;
4. Нажмите на кнопку и удерживайте, пока светодиоды не начнут мигать;
5. Отпустите кнопку и отсоедините питание;

После этого нужно заново обучить блок на автомобиле.

Федеральная служба поддержки StarLine. 8-800-333-80-30 (по России звонок бесплатный)

Данное руководство по установке носит рекомендательный характер и рассчитано на установку квалифицированными специалистами. Цвета проводов, а также схематика могут меняться в зависимости от года выпуска и комплектации автомобиля. Все подключения необходимо проверять перед установкой. «НПО «СтарЛайн» не несет ответственности за причиненный ущерб автомобилю в случае некорректной установки или невыполнении приведенных выше требований к установке.

Руководство подготовлено при содействии сотрудников Проекта Фортин-Россия, уполномоченного дистрибьютора компании Fortin Electronic Systems, Канада

Процедура программирования

1  

Автомобили с ключом Smart Key:
Выньте ключ из одного брелка.
Отнесите все брелки на расстояние 3 метра перед программированием.

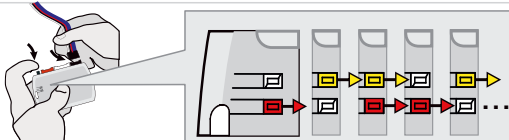
2  

Нажмите и удерживайте кнопку для программирования:
Вставьте разъем на 4 контакта (Data-Link).

Светодиоды будут поочередно моргать КРАСНЫМ, ЖЕЛТЫМ и КРАСНЫМ/ЖЕЛТЫМ одновременно.

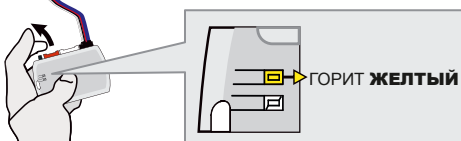
3  

Отпустите кнопку для программирования, когда светодиод загорится ЖЕЛТЫМ.

 *Если светодиод не горит ЖЕЛТЫМ, **отключите** 4-контактный разъем (Data-Link) и вернитесь к пункту 2.*



4 

Вставьте требуемые оставшиеся разъемы.

5  

Нажмите и отпустите кнопку для программирования два раза (2x).



ЖЕЛТЫЙ светодиод будет мигать 2 раза каждую секунду. Подождите, пока ЖЕЛТЫЙ светодиод загорится постоянно.

6  



Вставьте ключ и **включите** зажигание.

КРАСНЫЙ светодиод загорится ЖЕЛТЫЙ светодиод продолжит гореть.

 *Если ЖЕЛТЫЙ и КРАСНЫЙ светодиоды не горят постоянно, **выньте** ключ, **подождите** 10 секунд и вернитесь к пункту 6*

7  

ВЫКЛЮЧИТЕ зажигание.

ВЫНУТЬ ключ.



8  Следующая процедура может занять до 5 минут

9  



Вставьте ключ и **включите** зажигание.

КРАСНЫЙ и ЖЕЛТЫЙ светодиоды сначала кратковременно погаснут, после этого они будут поочередно мигать: Процесс выполняется.

Когда ЖЕЛТЫЙ светодиод часто мигает: Обход ключа запрограммирован.

9  

ВЫКЛЮЧИТЕ зажигание.

ВЫНУТЬ ключ.

Модуль готов к работе